



Abschlussenteil+1-Sitzer ohne Armlehnen (ST1) - 1,5-Sitzer medium ohne Armlehnen (ST1) - Kombiecke (ST1/2) - 1,5-Sitzer medium ohne Armlehnen (ST2) - 1,5-Sitzer medium mit Armlehne rechts (ST2)



[www.blauer-engel.de/uz148](http://www.blauer-engel.de/uz148)



Longlife  
by 3C Care

**Modell: Watertown**

## **Modellcheckliste**

---

**Damit Sie keine unserer Auswahlmöglichkeiten vergessen...**

Nutzen Sie diese Modellcheckliste, um mit Ihrem Kunden alle Optionen zu besprechen.

### **Ein absolutes Muss**

Folgende Auswahlmöglichkeiten müssen bei diesem Modell berücksichtigt werden (bei der Bestellung unbedingt mit angeben):

Sitztiefe

### **Zubehör**

Haben Sie Ihren Kunden über die Auswahl unserer Zubehörartikel informiert?

Hocker

Kissen

Modell: Watertown



## Aufbau und Bestellhinweise

**Gestell:** Tragende Teile des Gestells aus Massivholz und Holzwerkstoffen, Flächen mit Polsterpappe verblendet.

**Sitz:** Punktelastischer Tonnentaschenfederkernsitz (TTFK) aus gezogenem Federstahldraht. Sitz abgedeckt mit Textilvlies, PUR-Schaum (mind. RG 35) und Wattevlies.

**Rücken:** Fester Rücken aus ergonomisch geformtem PUR-Schaumstoff, schichtweise aufgebaut in verschiedenen Stärken und Härten aufeinander abgestimmt. Abdeckung aus Wattevlies.

**Polsterung:** Eine „besonders legere Polsterung“ zeichnet sich durch eine sehr bequeme und weiche Oberfläche aus. Diese wird z. B. durch ein Inlett mit diversen Füllungen (z.B. Fasern, Kügelchen, Daunen, Federn oder ähnlichen Materialien) erzielt. Im Polsteraufbau stellt meist ein Schaumkern bzw. Schaumkissen die Grundpolsterung dar. Die Bezüge können bereits im Neuzustand oder nach dem ersten Gebrauch ein deutlich sichtbares Wellenbild auf Sitz, Rücken und Armauflagen zeigen, welches design-, material- und konstruktionsbedingt gewünscht ist und sich gebrauchsbabhängig verstärken wird. Einen ähnlichen Einfluss auf Einsinken und Bezugsdehnung hat auch die Größe der vernähten Bezüge. Fazit: Je weicher die Polsterung und je größer die Sitzfläche, umso stärker das einsinken und letztendlich die Bezugsdehnung.

**Sitztiefen:**

Sitztiefe 1 (ST1) = 65 cm oder

Sitztiefe 2 (ST2) = 85 cm - **bei der Bestellung unbedingt angeben.**

**Ein Mix der Sitztiefen ist möglich! Ein Mix für Eckkombinationen ist mit der „Kombi-Ecke“ möglich (NICHT mit der Spitz-Ecke)!**



**Fuß:** Gleiter

**Maße:** Gesamthöhe: **68 cm**  
Tiefe: **98/118 cm**  
Sitzhöhe: **43 cm**  
Sitztiefe: **65/85 cm**

## Aufbau und Bestellhinweise

**Sonstiges:** Alle verwendeten Materialien entsprechen den Anforderungen der DGM laut RAL GZ 430. Die Nahtverteilung kann bei Stoff-, Leder- oder Kunstlederverarbeitung unterschiedlich ausfallen. Die Abzeichnung bei Steppmatten und Kissen sind design- oder konstruktionsbedingt. Die Verarbeitung von Zier-, Kapp- oder Doppelnähten kann in den Stoff-, Leder- oder Kunstledervarianten unterschiedlich ausfallen.

Alle Rückenspannteile werden standardmäßig im jeweiligen Originalbezug geliefert. Materialbezogene Hinweise bei Stoffen finden Sie in unseren Stoff- und Lederlaschen auf der Rückseite bei den einzelnen Stoffen und Lederqualitäten.

Alle in der Preisliste genannten Werte sind ca. Maße in Zentimeter, ermittelt nach üblicher Messmethode (s. RAL GZ 430) und im unbenutzten Neuzustand. Bitte beachten Sie, dass bei sehr legere gepolsterten Polstermöbeln im Zuge der Nutzung insbesondere in der Sitzhöhe und Sitztiefe erkennbare Maßabweichungen zu den hier angegebenen Maßen auftreten können. Änderungen in Form, Farbe und Konstruktion im Rahmen des technischen Fortschritts behalten wir uns vor.

### Sitz: TTFK / Rücken: SW

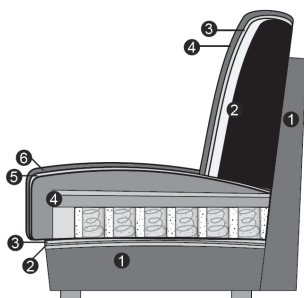

#### Sitz

1. Gestell
2. Wellenunterfederung
3. Abdeckung der Wellenfeder
4. Tonnentaschenfederkern (fest markierter Sitz)
5. Abdeckung aus Watte
6. Bezugsmaterial

#### Rücken

1. Gestell
2. SWAB (fester Rücken)
3. Abdeckung aus Watte
4. Bezugsmaterial

**Modell auch in Cord (PG Cord) lieferbar.**

Auf der Auftragsbestätigung wird PG Cord bestätigt. Die Preise entnehmen Sie bitte der Preisgruppe 6. **Fadenverlauf bei Cord siehe Picto.**

Nicht jedes Modell hat die abgebildeten Typen oder andere Typen. Dies ist NUR ein Auszug!

Die Typenauswahl entnehmen Sie bitte dem Typenplan des gewünschten Modells.

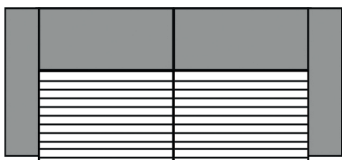

3-Sitzer/1-Sitzer+Abschlussstück etc.

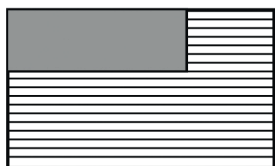

Longchair

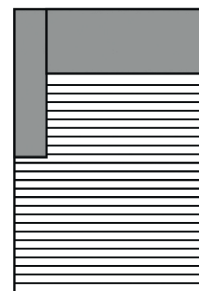

Umbauecke / Ekelement + 1-Sitzer mit Abschlussstück

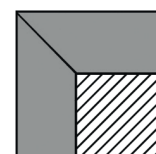

Spitz-Ecke

Modell: Watertown



## Lederteilung



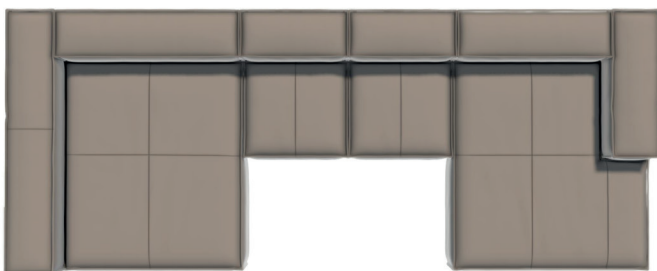
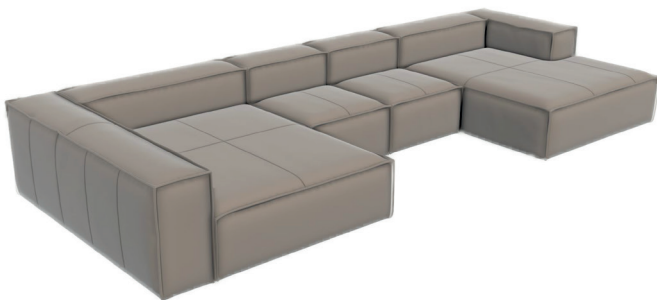

---

**Lederteilung:** Die grauen Linien zeigen den Nahtverlauf bei Leder

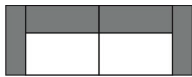
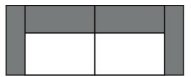
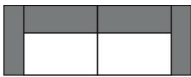

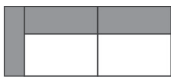
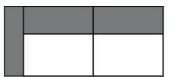
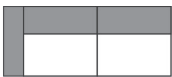



**Alle Artikel auf einen Blick**  
(ohne Typen mit Funktion und Zubehör)

Einzelelemente mit zwei Armlehnen					
					
2-Sitzer mit 2 Armlehnen	2-Sitzer medium mit 2 Armlehnen	2-Sitzer klein mit 2 Armlehnen			
246 cm	226 cm	206 cm			

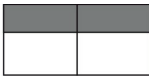
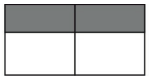
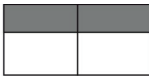
Einzelelemente mit Armlehne links / rechts					
					
2-Sitzer mit Armlehne links / rechts	2-Sitzer medium mit Armlehne links / rechts	2-Sitzer klein mit Armlehne links / rechts	1,5-Sitzer mit Armlehne links / rechts	1,5-Sitzer medium mit Armlehne links / rechts	1-Sitzer mit Armlehne links / rechts
213 cm	193 cm	173 cm	153 cm	133 cm	123 cm





					
1-Sitzer medium mit Armlehne links / rechts					
113 cm					



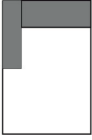
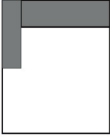
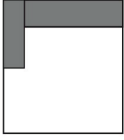
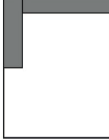
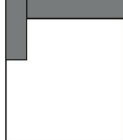

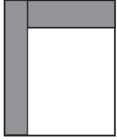
Einzelelemente ohne Armlehnen					
					
2-Sitzer ohne Armlehnen	2-Sitzer medium ohne Armlehnen	2-Sitzer klein ohne Armlehnen	1,5-Sitzer ohne Armlehnen	1,5-Sitzer medium ohne Armlehnen	1-Sitzer ohne Armlehnen
180 cm	160 cm	140 cm	120 cm	100 cm	90 cm



					
1-Sitzer medium ohne Armlehnen					
80 cm					

**Alle Artikel auf einen Blick**  
(ohne Typen mit Funktion und Zubehör)

Basiselemente					
					
Longchair klein mit Armlehne links / rechts	Longchair mit Armlehne links / rechts	Longchair groß mit Armlehne links / rechts	Longchair long mit Armlehne links / rechts	Longchair long groß mit Armlehne links / rechts	

					
Ottomane long groß mit Armlehne links / rechts	1-Sitzer + Abschlussteil links / rechts	Spitz-Ecke klein (ST1)	Spitz-Ecke klein (ST2)		
	143 cm	98 x 98 cm	118 x 118 cm		

Zwischen- und Abschlusshocker					
					
Zwischen - Hocker groß	Abschluss - Hocker groß links / rechts	Zwischen - Hocker	Abschluss - Hocker links / rechts		
120 cm	120 cm	100 cm	100 cm		

Kombi - Ecken					
					
Kombi - Ecke ST1 / ST2	Kombi - Ecke (ST2 / ST1)				
118 x 98 cm	98 x 118 cm				



# Modell: Watertown



## Einzelelemente ST 1

Elemente sind immer mit Rasterverbinder und komplett bezogen.



Der 2-Sitzer mit 2 Armlehnen besteht, transportbedingt, immer aus 2 Teilen (1x Hauptelement, 1x Armlehnen)

Maße (ca. cm)				
Höhe:	68			
Tiefe ST1:	98			
Tiefe ST2:	118			
Sitzhöhe:	43			
Sitztiefe ST1:	65			
Sitztiefe ST2:	85			
Art.-Nr.	22002	22001 / 22003	22000	22032
Maße	246 cm	213 cm	180 cm	226 cm
	2-Sitzer mit 2 Armlehnen	2-Sitzer mit Armlehne links / rechts	2-Sitzer ohne Armlehnen	2-Sitzer medium mit 2 Armlehnen
Preise in EUR				
Preisgruppe 2 / 6	-	-	-	-
Preisgruppe 3 / 8	-	-	-	-
Preisgruppe 4 / 10	-	-	-	-
Preisgruppe 5 / 12	-	-	-	-
Preisgruppe C / D	-	-	-	-
Preisgruppe H / L	-	-	-	-
Preisgruppe J	-	-	-	-
Preisgruppe T	-	-	-	-

Einzelelemente ST 1

Elemente sind immer mit Rasterverbinder und komplett bezogen.

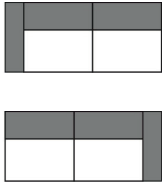
Der 2-Sitzer mit 2 Armlehnen besteht, transportbedingt, immer aus 2 Teilen (1x Hauptelement, 1x Armlehnen)

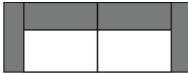
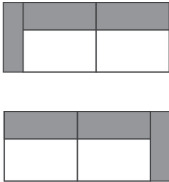
Maße (ca. cm) Höhe: 68 Tiefe ST1: 98 Tiefe ST2: 118 Sitzhöhe: 43 Sitztiefe ST1: 65 Sitztiefe ST2: 85				
Art.-Nr.	22031 / 22033	22030	22022	22021 / 22023
Maße	193 cm	160 cm	206 cm	173 cm
	2-Sitzer medium mit Armlehne links / rechts	2-Sitzer medium ohne Armlehnen	2-Sitzer klein mit 2 Armlehnen	2-Sitzer klein mit Armlehne links / rechts
Preise in EUR				
Preisgruppe 2 / 6	-	-	-	-
Preisgruppe 3 / 8	-	-	-	-
Preisgruppe 4 / 10	-	-	-	-
Preisgruppe 5 / 12	-	-	-	-
Preisgruppe C / D	-	-	-	-
Preisgruppe H / L	-	-	-	-
Preisgruppe J	-	-	-	-
Preisgruppe T	-	-	-	-

**Modell: Watertown**



**Einzelelemente ST 1**

Elemente sind immer mit Rasterverbinder und komplett bezogen.

Der 2-Sitzer mit 2 Armlehnen besteht, transportbedingt, immer aus 2 Teilen (1x Hauptelement, 1x Armlehnen)

Maße (ca. cm) Höhe: 68 Tiefe ST1: 98 Tiefe ST2: 118 Sitzhöhe: 43 Sitztiefe ST1: 65 Sitztiefe ST2: 85				
Art.-Nr.	22020	21501 / 21503	21500	21531 / 21533
Maße	140 cm	153 cm	120 cm	133 cm
	2-Sitzer klein ohne Armlehnen	1,5-Sitzer mit Armlehne links / rechts	1,5-Sitzer ohne Armlehnen	1,5-Sitzer medium mit Armlehne links / rechts
<b>Preise in EUR</b>				
Preisgruppe 2 / 6	-	-	-	-
Preisgruppe 3 / 8	-	-	-	-
Preisgruppe 4 / 10	-	-	-	-
Preisgruppe 5 / 12	-	-	-	-
Preisgruppe C / D	-	-	-	-
Preisgruppe H / L	-	-	-	-
Preisgruppe J	-	-	-	-
Preisgruppe T	-	-	-	-

**Modell: Watertown**



**Einzelemente ST 1**

Elemente sind immer mit Rasterverbinder und komplett bezogen.

Der 2-Sitzer mit 2 Armlehnen besteht, transportbedingt, immer aus 2 Teilen (1x Hauptelement, 1x Armlehnen)

Maße (ca. cm) Höhe: 68 Tiefe ST1: 98 Tiefe ST2: 118 Sitzhöhe: 43 Sitztiefe ST1: 65 Sitztiefe ST2: 85				
Art.-Nr.	21530	21000	21001 / 21003	21030
Maße	100 cm	90 cm	123 cm	80 cm
	1,5-Sitzer medium ohne Armlehnen	1-Sitzer ohne Armlehnen	1-Sitzer mit Armlehne links / rechts	1-Sitzer medium ohne Armlehnen
<b>Preise in EUR</b>				
Preisgruppe 2 / 6	-	-	-	-
Preisgruppe 3 / 8	-	-	-	-
Preisgruppe 4 / 10	-	-	-	-
Preisgruppe 5 / 12	-	-	-	-
Preisgruppe C / D	-	-	-	-
Preisgruppe H / L	-	-	-	-
Preisgruppe J	-	-	-	-
Preisgruppe T	-	-	-	-

**Modell: Watertown**



**Einzelelemente ST 1**

**Elemente sind immer mit Rasterverbinder und komplett bezogen.**



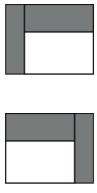

Der 2-Sitzer mit 2 Armlehnen besteht, transportbedingt, immer aus 2 Teilen (1x Hauptelement, 1x Armlehnen)

Maße (ca. cm) Höhe: 68 Tiefe ST1: 98 Tiefe ST2: 118 Sitzhöhe: 43 Sitztiefe ST1: 65 Sitztiefe ST2: 85				
Art.-Nr.	21031 / 21033			
Maße	113 cm			
	1-Sitzer medium mit Armlehne links / rechts			
<b>Preise in EUR</b>				
Preisgruppe 2 / 6	-			
Preisgruppe 3 / 8	-			
Preisgruppe 4 / 10	-			
Preisgruppe 5 / 12	-			
Preisgruppe C / D	-			
Preisgruppe H / L	-			
Preisgruppe J	-			
Preisgruppe T	-			

Basiselemente ST 1

Elemente sind immer mit Rasterverbinder und komplett bezogen.



Longchair und Ottomane bestehen, transportbedingt, immer aus 2 Teilen (1x Hauptelement, 1x Armlehne)

Maße (ca. cm) Höhe: 68 Tiefe ST1: 98 Tiefe ST2: 118 Sitzhöhe: 43 Sitztiefe ST1: 65 Sitztiefe ST2: 85				
Art.-Nr.	61021 / 61023	61001 / 61003	61041 / 61043	61401 / 61403
Maße				
	Longchair klein mit Armlehne links / rechts	Longchair mit Armlehne links / rechts	Longchair groß mit Armlehne links / rechts	Longchair long mit Armlehne links / rechts
Preise in EUR	ST1: 123 x 151 cm ST2: 123 x 171 cm	ST1: 133 x 151 cm ST2: 133 x 171 cm	ST1: 153 x 151 cm ST2: 153 x 171 cm	ST1: 133 x 171 cm ST2: 133 x 191 cm
Preisgruppe 2 / 6	-	-	-	-
Preisgruppe 3 / 8	-	-	-	-
Preisgruppe 4 / 10	-	-	-	-
Preisgruppe 5 / 12	-	-	-	-
Preisgruppe C / D	-	-	-	-
Preisgruppe H / L	-	-	-	-
Preisgruppe J	-	-	-	-
Preisgruppe T	-	-	-	-

Basiselemente ST 1

Elemente sind immer mit Rasterverbinder und komplett bezogen.

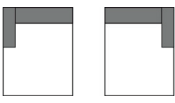
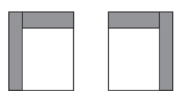
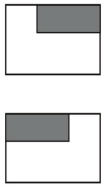



Longchair und Ottomane bestehen, transportbedingt, immer aus 2 Teilen (1x Hauptelement, 1x Armlehne)

Maße (ca. cm) Höhe: 68 Tiefe ST1: 98 Tiefe ST2: 118 Sitzhöhe: 43 Sitztiefe ST1: 65 Sitztiefe ST2: 85				
Art.-Nr.	61441 / 61443	63441 / 63443	60101 / 60103	66024
Maße			143 cm	98 x 98 cm
	Longchair long groß mit Armlehne links / rechts	Ottomane long groß mit Armlehne links / rechts	1-Sitzer + Abschlusssteil links / rechts	Spitz - Ecke klein (ST1)
Preise in EUR	ST1: 153 x 171 cm ST2: 153 x 191 cm	ST1: 153 x 171 cm ST2: 153 x 191 cm		
Preisgruppe 2 / 6	-	-	-	-
Preisgruppe 3 / 8	-	-	-	-
Preisgruppe 4 / 10	-	-	-	-
Preisgruppe 5 / 12	-	-	-	-
Preisgruppe C / D	-	-	-	-
Preisgruppe H / L	-	-	-	-
Preisgruppe J	-	-	-	-
Preisgruppe T	-	-	-	-

Hocker ST 1

Bitte geben Sie bei der Bestellung unbedingt an, ob der Abschluss-Hocker, bei der gewünschten Kombination, davorstehend links oder rechts angebaut werden soll!

Elemente sind immer mit Rasterverbinder und komplett bezogen.

Maße (ca. cm) Höhe: 68 Tiefe ST1: 98 Tiefe ST2: 118 Sitzhöhe: 43 Sitztiefe ST1: 65 Sitztiefe ST2: 85				
Art.-Nr.	70340	70441 / 70443	70300	70401 / 70403
Maße	120 cm	120 cm	100 cm	100 cm
	Zwischenhocker groß	Abschluss - Hocker links / rechts groß	Zwischenhocker	Abschluss - Hocker links / rechts
Preise in EUR	ST1: 98 cm ST2: 118 cm	ST1: 98 cm ST2: 118 cm	ST1: 98 cm ST2: 118 cm	ST1: 98 cm ST2: 118 cm
Preisgruppe 2 / 6	-	-	-	-
Preisgruppe 3 / 8	-	-	-	-
Preisgruppe 4 / 10	-	-	-	-
Preisgruppe 5 / 12	-	-	-	-
Preisgruppe C / D	-	-	-	-
Preisgruppe H / L	-	-	-	-
Preisgruppe J	-	-	-	-
Preisgruppe T	-	-	-	-





## Modell: Watertown



### Einzelelemente ST 2

Elemente sind immer mit Rasterverbinder und komplett bezogen.

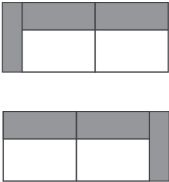
Der 2-Sitzer mit 2 Armlehnen besteht, transportbedingt, immer aus 2 Teilen (1x Hauptelement, 1x Armlehnen)

Maße (ca. cm)				
Höhe:	68			
Tiefe ST1:	98			
Tiefe ST2:	118			
Sitzhöhe:	43			
Sitztiefe ST1:	65			
Sitztiefe ST2:	85			
				
Art.-Nr.	22002	22001 / 22003	22000	22032
Maße	246 cm	213 cm	180 cm	226 cm
	2-Sitzer mit 2 Armlehnen	2-Sitzer mit Armlehne links / rechts	2-Sitzer ohne Armlehnen	2-Sitzer medium mit 2 Armlehnen
Preise in EUR				
Preisgruppe 2 / 6	-	-	-	-
Preisgruppe 3 / 8	-	-	-	-
Preisgruppe 4 / 10	-	-	-	-
Preisgruppe 5 / 12	-	-	-	-
Preisgruppe C / D	-	-	-	-
Preisgruppe H / L	-	-	-	-
Preisgruppe J	-	-	-	-
Preisgruppe T	-	-	-	-

**Modell: Watertown**



**Einzelelemente ST 2**

**Elemente sind immer mit Rasterverbinder und komplett bezogen.**

Der 2-Sitzer mit 2 Armlehnen besteht, transportbedingt, immer aus 2 Teilen (1x Hauptelement, 1x Armlehnen)

Maße (ca. cm)				
Höhe:	68			
Tiefe ST1:	98			
Tiefe ST2:	118			
Sitzhöhe:	43			
Sitztiefe ST1:	65			
Sitztiefe ST2:	85			
Art.-Nr.	22031 / 22033	22030	22022	22021 / 22023
Maße	193 cm	160 cm	206 cm	173 cm
	2-Sitzer medium mit Armlehne links / rechts	2-Sitzer medium ohne Armlehnen	2-Sitzer klein mit 2 Armlehnen	2-Sitzer klein mit Armlehne links / rechts
<b>Preise in EUR</b>				
<b>Preisgruppe 2 / 6</b>	-	-	-	-
<b>Preisgruppe 3 / 8</b>	-	-	-	-
<b>Preisgruppe 4 / 10</b>	-	-	-	-
<b>Preisgruppe 5 / 12</b>	-	-	-	-
<b>Preisgruppe C / D</b>	-	-	-	-
<b>Preisgruppe H / L</b>	-	-	-	-
<b>Preisgruppe J</b>	-	-	-	-
<b>Preisgruppe T</b>	-	-	-	-

**Modell: Watertown**



**Einzelelemente ST 2**

**Elemente sind immer mit Rasterverbinder und komplett bezogen.**

Der 2-Sitzer mit 2 Armlehnen besteht, transportbedingt, immer aus 2 Teilen (1x Hauptelement, 1x Armlehnen)

Maße (ca. cm) Höhe: 68 Tiefe ST1: 98 Tiefe ST2: 118 Sitzhöhe: 43 Sitztiefe ST1: 65 Sitztiefe ST2: 85				
Art.-Nr.	22020	21501 / 21503	21500	21531 / 21533
Maße	140 cm	153 cm	120 cm	133 cm
	2-Sitzer klein ohne Armlehnen	1,5-Sitzer mit Armlehne links / rechts	1,5-Sitzer ohne Armlehnen	1,5-Sitzer medium mit Armlehne links / rechts
<b>Preise in EUR</b>				
Preisgruppe 2 / 6	-	-	-	-
Preisgruppe 3 / 8	-	-	-	-
Preisgruppe 4 / 10	-	-	-	-
Preisgruppe 5 / 12	-	-	-	-
Preisgruppe C / D	-	-	-	-
Preisgruppe H / L	-	-	-	-
Preisgruppe J	-	-	-	-
Preisgruppe T	-	-	-	-

**Modell: Watertown**



**Einzelelemente ST 2**

Elemente sind immer mit Rasterverbinder und komplett bezogen.

Der 2-Sitzer mit 2 Armlehnen besteht, transportbedingt, immer aus 2 Teilen (1x Hauptelement, 1x Armlehnen)

Maße (ca. cm) Höhe: 68 Tiefe ST1: 98 Tiefe ST2: 118 Sitzhöhe: 43 Sitztiefe ST1: 65 Sitztiefe ST2: 85				
Art.-Nr.	21530	21001 / 21003	21000	21031 / 21033
Maße	100 cm	123 cm	90 cm	113 cm
	1,5-Sitzer medium ohne Armlehnen	1-Sitzer mit Armlehne links / rechts	1-Sitzer ohne Armlehnen	1-Sitzer medium mit Armlehne links / rechts
<b>Preise in EUR</b>				
Preisgruppe 2 / 6	-	-	-	-
Preisgruppe 3 / 8	-	-	-	-
Preisgruppe 4 / 10	-	-	-	-
Preisgruppe 5 / 12	-	-	-	-
Preisgruppe C / D	-	-	-	-
Preisgruppe H / L	-	-	-	-
Preisgruppe J	-	-	-	-
Preisgruppe T	-	-	-	-

**Modell: Watertown**



**Einzelelemente ST 2**

Elemente sind immer mit Rasterverbinder und komplett bezogen.

Der 2-Sitzer mit 2 Armlehnen besteht, transportbedingt, immer aus 2 Teilen (1x Hauptelement, 1x Armlehnen)

Maße (ca. cm) Höhe: 68 Tiefe ST1: 98 Tiefe ST2: 118 Sitzhöhe: 43 Sitztiefe ST1: 65 Sitztiefe ST2: 85				
Art.-Nr.	21030			
Maße	80 cm			
	1-Sitzer medium ohne Armlehnen			
<b>Preise in EUR</b>				
Preisgruppe 2 / 6	-			
Preisgruppe 3 / 8	-			
Preisgruppe 4 / 10	-			
Preisgruppe 5 / 12	-			
Preisgruppe C / D	-			
Preisgruppe H / L	-			
Preisgruppe J	-			
Preisgruppe T	-			

## Modell: Watertown



## Basiselemente ST 2

Elemente sind immer mit Rasterverbinder und komplett bezogen.

Longchair und Ottomane bestehen, transportbedingt, immer aus 2 Teilen (1x Hauptelement, 1x Armlehne)

Maße (ca. cm) Höhe: 68 Tiefe ST1: 98 Tiefe ST2: 118 Sitzhöhe: 43 Sitztiefe ST1: 65 Sitztiefe ST2: 85				
Art.-Nr.	61021 / 61023	61001 / 61003	61041 / 61043	61401 / 61403
Maße				
	Longchair klein mit Armlehne links / rechts	Longchair mit Armlehne links / rechts	Longchair groß mit Armlehne links / rechts	Longchair long mit Armlehne links / rechts
Preise in EUR	ST1: 123 x 151 cm ST2: 123 x 171 cm	ST1: 133 x 151 cm ST2: 133 x 171 cm	ST1: 153 x 151 cm ST2: 153 x 171 cm	ST1: 133 x 171 cm ST2: 133 x 191 cm
Preisgruppe 2 / 6	-	-	-	-
Preisgruppe 3 / 8	-	-	-	-
Preisgruppe 4 / 10	-	-	-	-
Preisgruppe 5 / 12	-	-	-	-
Preisgruppe C / D	-	-	-	-
Preisgruppe H / L	-	-	-	-
Preisgruppe J	-	-	-	-
Preisgruppe T	-	-	-	-

# Modell: Watertown



## Basiselemente ST 2

Elemente sind immer mit Rasterverbinder und komplett bezogen.





Longchair und Ottomane bestehen, transportbedingt, immer aus 2 Teilen (1x Hauptelement, 1x Armlehne)

Maße (ca. cm) Höhe: 68 Tiefe ST1: 98 Tiefe ST2: 118 Sitzhöhe: 43 Sitztiefe ST1: 65 Sitztiefe ST2: 85				
Art.-Nr.	61441 / 61443	63441 / 63443	60101 / 60103	66025
Maße			143 cm	118 x 118 cm
	Longchair long groß mit Armlehne links / rechts	Ottomane long groß mit Armlehne links / rechts	1-Sitzer + Abschlusssteil links / rechts	Spitz - Ecke klein (ST2)
Preise in EUR	ST1: 153 x 171 cm ST2: 153 x 191 cm	ST1: 153 x 171 cm ST2: 153 x 191 cm		
Preisgruppe 2 / 6	-	-	-	-
Preisgruppe 3 / 8	-	-	-	-
Preisgruppe 4 / 10	-	-	-	-
Preisgruppe 5 / 12	-	-	-	-
Preisgruppe C / D	-	-	-	-
Preisgruppe H / L	-	-	-	-
Preisgruppe J	-	-	-	-
Preisgruppe T	-	-	-	-

Hocker ST 2

Bitte geben Sie bei der Bestellung unbedingt an, ob der Abschluss-Hocker, bei der gewünschten Kombination, davorstehend links oder rechts angebaut werden soll!

Elemente sind immer mit Rasterverbinder und komplett bezogen.

Maße (ca. cm) Höhe: 68 Tiefe ST1: 98 Tiefe ST2: 118 Sitzhöhe: 43 Sitztiefe ST1: 65 Sitztiefe ST2: 85				
Art.-Nr.	70340	70441 / 70443	70300	70401 / 70403
Maße	120 cm	120 cm	100 cm	100 cm
	Zwischenhocker groß	Abschluss - Hocker links / rechts groß	Zwischenhocker	Abschluss - Hocker links / rechts
Preise in EUR	ST1: 98 cm ST2: 118 cm	ST1: 98 cm ST2: 118 cm	ST1: 98 cm ST2: 118 cm	ST1: 98 cm ST2: 118 cm
Preisgruppe 2 / 6	-	-	-	-
Preisgruppe 3 / 8	-	-	-	-
Preisgruppe 4 / 10	-	-	-	-
Preisgruppe 5 / 12	-	-	-	-
Preisgruppe C / D	-	-	-	-
Preisgruppe H / L	-	-	-	-
Preisgruppe J	-	-	-	-
Preisgruppe T	-	-	-	-





Kombi - Ecken

Ein Mix der Sitztiefen ist möglich! Ein Mix für Eckkombinationen ist mit der „Kombi-Ecke“ möglich (NICHT mit der Spitz-Ecke)!

\* Kombi - Ecke anbaubar links mit ST 1 und rechts anbaubar mit ST 2

\*\* Kombi - Ecke anbaubar rechts mit ST 1 und links anbaubar mit ST 2

Maße (ca. cm)				
Höhe:	68			
Tiefe ST1:	98			
Tiefe ST2:	118			
Sitzhöhe:	43			
Sitztiefe ST1:	65			
Sitztiefe ST2:	85			
				
Art.-Nr.	66500*	66600**		
Maße	118 x 98 cm	98 x 118 cm		
	Kombi - Ecke (ST1 / ST2)	Kombi - Ecke (ST2 / ST1)		
Preise in EUR				
Preisgruppe 2 / 6	-	-		
Preisgruppe 3 / 8	-	-		
Preisgruppe 4 / 10	-	-		
Preisgruppe 5 / 12	-	-		
Preisgruppe C / D	-	-		
Preisgruppe H / L	-	-		
Preisgruppe J	-	-		
Preisgruppe T	-	-		

**Modell: Watertown**







**Hocker / Zubehör**

Der Dekostoff (Dekostoff PG 10) ist nur für ausgewählte Typen lieferbar (Hocker, Flatterkissen und Spitzkissen) und wird nicht im Rapport verarbeitet. Die Preise entnehmen Sie der PG 10.

**Aufpreis Holztablett**

Bei einer Bestellung, die nicht in Verbindung mit der Bestellung eines unserer Polstermöbel gilt!

**Bitte geben Sie bei der Bestellung eines Holztablets unbedingt die gewünschte Farbe (Eiche natur oder Eiche schwarz) an.**

Maße (ca. cm) Höhe: 43				
Art.-Nr.	70020	70030	70040	70100
Maße	90 x 90 cm	100 x 100 cm	120 x 120 cm	90 x 120 cm
	Hocker klein quadratisch	Hocker medium quadratisch	Hocker groß quadratisch	Hockerbank
Preise in EUR				
Preisgruppe 2 / 6	-	-	-	-
Preisgruppe 3 / 8	-	-	-	-
Preisgruppe 4 / 10	-	-	-	-
Preisgruppe 5 / 12	-	-	-	-
Preisgruppe C / D	-	-	-	-
Preisgruppe H / L	-	-	-	-
Preisgruppe J	-	-	-	-
Preisgruppe T	-	-	-	-

**Aufpreise**





Hocker / Zubehör

Der Dekostoff (Dekostoff PG 10) ist nur für ausgewählte Typen lieferbar (Hocker, Flatterkissen und Spitzkissen) und wird nicht im Rapport verarbeitet. Die Preise entnehmen Sie der PG 10.

**Aufpreis Holztablett**

Bei einer Bestellung, die nicht in Verbindung mit der Bestellung eines unserer Polstermöbel gilt!

**Bitte geben Sie bei der Bestellung eines Holztablets unbedingt die gewünschte Farbe (Eiche natur oder Eiche schwarz) an.**

Maße (ca. cm) Höhe: 43				
Art.-Nr.	70150	75020	75030	75040
Maße	145 x 100 cm	40 x 40 cm	50 x 50 cm	60 x 60 cm
	Hockerbank maxi	Spitzkissen klein	Spitzkissen medium	Spitzkissen gross
Preise in EUR				
Preisgruppe 2 / 6	-	-	-	-
Preisgruppe 3 / 8	-	-	-	-
Preisgruppe 4 / 10	-	-	-	-
Preisgruppe 5 / 12	-	-	-	-
Preisgruppe C / D	-	-	-	-
Preisgruppe H / L	-	-	-	-
Preisgruppe J	-	-	-	-
Preisgruppe T	-	-	-	-

**Aufpreise**

**Modell: Watertown**







**Hocker / Zubehör**

Der Dekostoff (Dekostoff PG 10) ist nur für ausgewählte Typen lieferbar (Hocker, Flatterkissen und Spitzkissen) und wird nicht im Rapport verarbeitet. Die Preise entnehmen Sie der PG 10.

**Aufpreis Holztablett**

Bei einer Bestellung, die nicht in Verbindung mit der Bestellung eines unserer Polstermöbel gilt!

**Bitte geben Sie bei der Bestellung eines Holztablets unbedingt die gewünschte Farbe (Eiche natur oder Eiche schwarz) an.**

<b>Maße (ca. cm)</b> Höhe: 43				
<b>Art.-Nr.</b>	75130	77130	77140	75830
<b>Maße</b>	60 x 40 cm	75 x 75 cm	95 x 95 cm	80 x 47 cm
	Spitzkissen rechteckig medium	Flatterkissen medium	Flatterkissen gross	Rückenkissen mit Rolle medium
<b>Preise in EUR</b>				
<b>Preisgruppe 2 / 6</b>	-	-	-	-
<b>Preisgruppe 3 / 8</b>	-	-	-	-
<b>Preisgruppe 4 / 10</b>	-	-	-	-
<b>Preisgruppe 5 / 12</b>	-	-	-	-
<b>Preisgruppe C / D</b>	-	-	-	-
<b>Preisgruppe H / L</b>	-	-	-	-
<b>Preisgruppe J</b>	-	-	-	-
<b>Preisgruppe T</b>	-	-	-	-

**Aufpreise**

Modell: Watertown



Hocker / Zubehör

Der Dekostoff (Dekostoff PG 10) ist nur für ausgewählte Typen lieferbar (Hocker, Flatterkissen und Spitzkissen) und wird nicht im Rapport verarbeitet. Die Preise entnehmen Sie der PG 10.

**Aufpreis Holztablett**

Bei einer Bestellung, die nicht in Verbindung mit der Bestellung eines unserer Polstermöbel gilt!

**Bitte geben Sie bei der Bestellung eines Holztablets unbedingt die gewünschte Farbe (Eiche natur oder Eiche schwarz) an.**

Maße (ca. cm) Höhe: 43				
Art.-Nr.	78100	78230		
Maße	70 x 70 cm	40 x 50 cm		
	Holztablett quadratisch für Hocker	Holztablett rechteckig für Hocker		
Preise in EUR	Schwarz oder Eiche	Schwarz oder Eiche		
Preisgruppe 2 / 6	-	-		
Preisgruppe 3 / 8				
Preisgruppe 4 / 10				
Preisgruppe 5 / 12				
Preisgruppe C / D				
Preisgruppe H / L				
Preisgruppe J				
Preisgruppe T				

**Aufpreise**

## Goldenes M & Emissionslabel

### Sie sind anspruchsvoll? Gut so - Wir sind es auch!

Daher legen wir großen Wert auf Haltbarkeit, Materialgüte, Langlebigkeit, Sicherheit und Gesundheitsverträglichkeit!

Weil unsere Möbel den hohen Ansprüchen der Gütegemeinschaft Möbel e.V. gerecht werden ist unser gesamtes Sortiment mit dem Gütezeichen „Goldenes M“ und der höchstmöglichen Emissionsklasse A ausgezeichnet



### Gütezeichen „Goldenes M“

Fast 50 Jahre Forschung, Laborprüfungen, Praxistests, Vergleiche und wissenschaftlicher Austausch stecken hinter dem RAL Gütezeichen „Goldenes M“.

- Geprüfte Qualität nach Güte- und Prüfbestimmungen RAL-GZ 430
- Garantierte Sicherheit durch aufwendige Labor- und Funktionsprüfungen
- Gesundes Wohnen durch strenge Grenzwerte für Schadstoffe - zum Teil strenger als der Gesetzgeber vorschreibt, die in unabhängigen Prüflaboren festgelegt wurden

**Das „Goldene M“ bedeutet für den Möbelkäufer: Dies ist Qualität, auf die Sie sich verlassen können.**



### Gütezeichen „Möbel schadstoffgeprüft“

Ein Expertenkreis der Deutschen Gütegemeinschaft Möbel e.V. hat dieses Label in Zusammenarbeit mit führenden Prüfinstituten wie dem TÜV Rheinland, der LGA Nürnberg und dem ECO-Institut für Möbel entwickelt.

- Das Label gibt dem Verbraucher Informationen zur Schadstoffemission und soll ihn vor gesundheitlichen Beeinträchtigungen schützen.
- Alle Hersteller der 3C-Gruppe wurden mit der Emissionsklasse A ausgezeichnet.
- Die Emissionsklasse A entspricht den Anforderungen der Grenzwerte nach der RAL-GZ 437 bzw. in Anlehnung an die Anforderungen des Blauen Engels nach RAL-UZ 117 (Polstermöbel).

**Unsere Produkte erfüllen die höchstmögliche Emissionsklasse „A“, was uns ein ruhiges Gewissen und Ihnen höchstmögliche Sicherheit in Bezug auf die Emissionswerte Ihres Polstermöbels bietet.**

Modell: Watertown



Blauer Engel und Longlife

## Sie sind anspruchsvoll? Gut so - Wir sind es auch!

Gerade in dem Bereich Leder ist uns ein verantwortungsbewusster Umgang mit Umwelt und Gesundheit sehr wichtig. Unsere Leder sind mit dem „Blauen Engel“ ausgezeichnet, da wir gezielt gesundheitlich unbedenkliche Polsterleder für unsere Möbel auswählen.

Damit unsere Kunden lange Freude an Ihrer Ledergarnitur haben, bieten wir nun die Möglichkeit bis zu 4 Wochen nach dem Kauf des Möbels einen zusätzlichen 5-Jahres-LONGLIFE-Service abzuschließen.



[www.blauer-engel.de/uz148](http://www.blauer-engel.de/uz148)

### Blauer Engel - Umweltfreundliche Polsterleder

Der Blaue Engel für emissionsarme Polsterleder signalisiert, dass bei den ausgezeichneten Ledern die Umwelt- und Gesundheitsbelastungen von der Produktion über die gesamte Nutzungsdauer, bis hin zur Verwertung und Entsorgung minimiert sind.

Folgende Lederqualitäten sind mit dem Blauen Engel ausgezeichnet:

Cento  
Dickleder Torero  
Life-Line  
Vicenza



**Der Blaue-Engel ist das weltweit erfolgreichste Umweltzeichen mit einer Markenbekanntheit von 92%!**

### 5-Jahres-LONGLIFE-Service.

Mit den richtigen Reinigungs- und Pflegemitteln erhalten Sie den Wert Ihres Polstermöbels und haben lange Freude daran. Als Teil dieses 5-Jahres-LONGLIFE-Service erhalten Sie eine professionelle, telefonische Beratung, gratis Spezialprodukte und einen kostenlosen Support.

Dieser Service kann für folgende Lederqualitäten abgeschlossen werden:

Cento  
Dickleder Torero  
Mercury  
Vicenza

Longlife  
by 3C Care



**Der 5-Jahres-LONGLIFE-Service bietet Sicherheit für ein Polsterleder, dass besonders langlebig und einfach zu pflegen ist!**

Weitere Informationen finden Sie unter [www.3c-care.de](http://www.3c-care.de)

## OEKO-TEX® STANDARD 100 + klimaneutraler Hersteller

### Was ist OEKO-TEX® ?

Zahlreiche unserer Stoffe und Polstermaterialien sind mit dem STANDARD 100 by OEKO-TEX® Label ausgezeichnet. Ist ein textiler Artikel mit diesem Label ausgezeichnet, können Sie sich darauf verlassen, dass dieser Stoff bzw. das Polstermaterial auf Schadstoffe geprüft wurde und der Artikel somit gesundheitlich unbedenklich ist.

**Die Angabe welche unserer Bezugstoffe zertifiziert sind und weitere hilfreiche Informationen finden Sie auf unserer Homepage unter <https://www.candy-polstermoebel.de/bezuege/stoffe/>**



XX.XXX.XXXX  
Hohenstein HTTI

(Beispiellabel)

Die Auszeichnung bietet Ihnen folgende Vorteile:

- STANDARD 100 by OEKO-TEX® gehört zu den weltweitbekanntesten Labels für schadstoffgeprüfte Textilien. Es steht für Kundenvertrauen und hohe Produktsicherheit.
- Die Prüfung wird von unabhängigen OEKO-TEX® Instituten auf der Grundlage eines umfangreichen OEKO-TEX® Kriterienkataloges durchgeführt.
- Sie berücksichtigen im Prüfverfahren zahlreiche sowohl reglementierte wie nicht-reglementierte Substanzen, die der menschlichen Gesundheit schaden könnten.
- Vielfach gehen die gesetzten Grenzwerte für den STANDARD 100 über nationale und internationale Vorgaben hinaus.
- Der Kriterienkatalog wird mindestens einmal jährlich aktualisiert und um neue wissenschaftliche Erkenntnisse oder gesetzliche Vorgaben erweitert.



### Wir sind ein klimaneutraler Möbelhersteller (bilanziell und durch CO<sub>2</sub>-Zertifikate)

Wir können mit Stolz sagen, dass wir von der DGM als klimaneutraler Hersteller ausgezeichnet wurden. Unser Handeln orientiert sich stets am ressourcenschonenden Umgang, um so die Lebensgrundlagen von Menschen, Tieren und Pflanzen zu schützen und zu erhalten. Bei 3C ist Nachhaltigkeit nicht nur ein Werbeversprechen - die Entwicklung nachhaltiger Produkte ist für uns eine Selbstverständlichkeit.



Modell: Watertown



EU Richtlinien

---

**WEEE-Reg.-Nr. DE 22661937**

Informationspflichten gemäß §18 Abs. 2 Elektro- und Elektronikgerätegesetz:

<https://www.bmuv.de/themen/kreislaufwirtschaft/statistiken/elektro-und-elektronikgeraete>